



**ES ARMATUREN
MADE IN GERMANY**



> **30**
Service-
einsätze

> **80**
zufriedene
Kunden

> **600**
ESH Kugelhähne
im Einsatz

WIR LEGEN WERT AUF „MADE IN GERMANY“.

Wir sind Spezialisten für die Entwicklung und den Vertrieb hochwertiger Komponenten für die Lebensmittel-, Kosmetik-, Pharma- und Chemieindustrie. Die Produktion und der Vertrieb technisch ausgereifter Produkte ist unsere Leidenschaft. Und Ihre Kundenzufriedenheit unsere Motivation.

ES Armaturen als Ihr Partner bietet Ihnen weitaus mehr, als den gewohnten Standard. Ihre Ideen, Visionen oder Lösungsvorschläge setzen wir bis zur Ihrer endgültigen Zufriedenheit um. Von der Planung bis zur Inbetriebnahme und weit darüber hinaus, werden Sie von unserem Fachpersonal begleitet. Der Kunde steht bei uns an erster Stelle!
Vertrauen Sie ES!

ARMATURENTECHNIK

ES Armaturen ist Hersteller und Lieferant von hygienischen tottraumfreien Armaturen

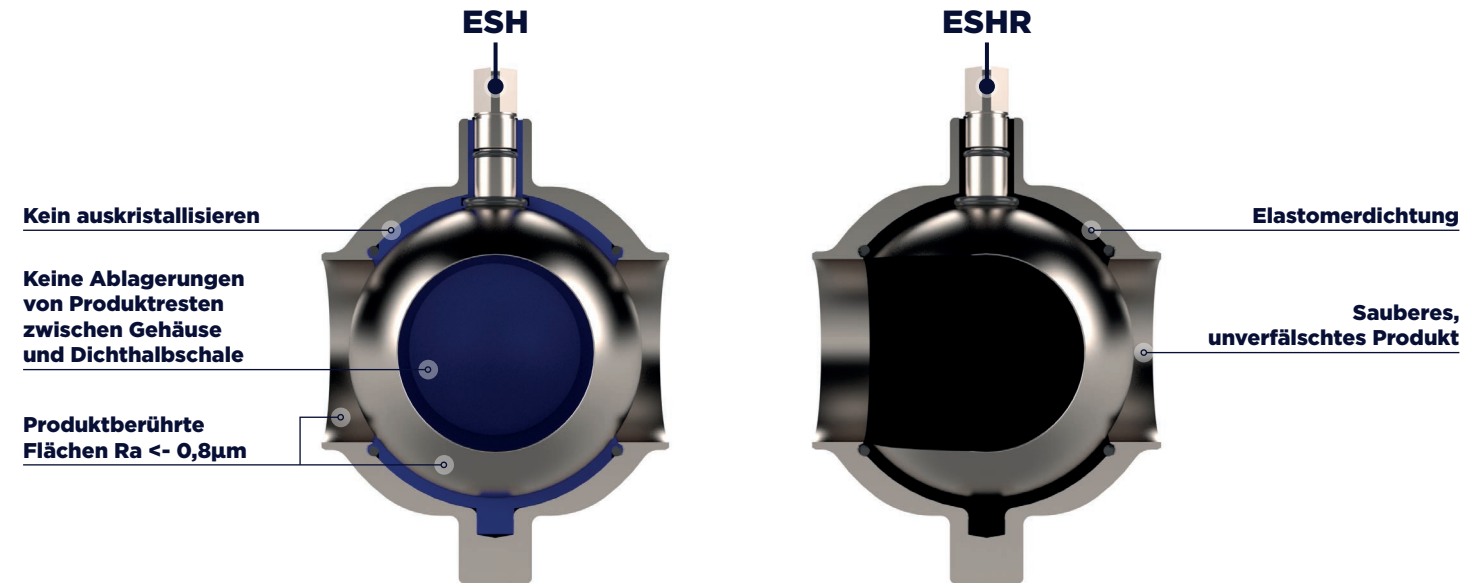
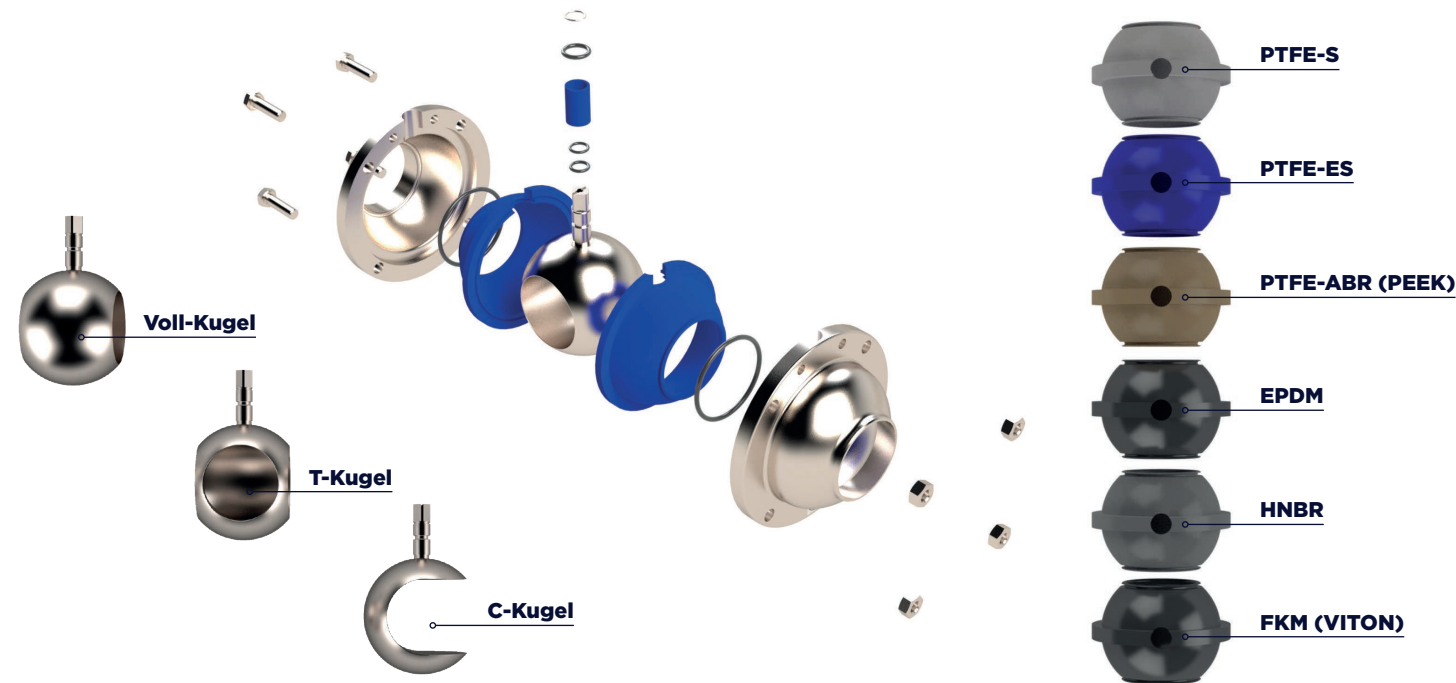

- ➔ Edelstahlbauteile aus geschmiedetem Material
- ➔ 1.4404 (AISI316L), 1.4410 (AISI F53), 2.4602 (Alloy C22)
- ➔ ausblassichere Schaltwelle
- ➔ Totraumfrei
- ➔ Porenfreie PTFE-Dichtungen

- ➔ Keimfreiheit
- ➔ Prozesssicherheit
- ➔ Kein Nachtropfen
- ➔ Wartungsarm
- ➔ Freier Durchgang

MEDIEN:

- ➔ Flüssigkeiten
- ➔ Sirup
- ➔ Pulver
- ➔ Granulat
- ➔ Suspension

ANWENDUNGSFELDER:

- ➔ Lebensmittel
- ➔ Chemie
- ➔ Pharma
- ➔ Kosmetik

ARMATURENTECHNIK

ES Armaturen bietet eine Vielfalt an verschiedenen hygienischen und tottraumfreien Armaturen



- ➔ Molchbarer ESB Basic-Kugelhahn
- ➔ Molchbarer hygienischer ESH Kugelhahn
- ➔ Molchbarer hygienischer ESHR - Regelkugelhahn
- ➔ Molchbarer hygienischer ESHK - Kompakt-Kugelhahn
- ➔ Molchbarer hygienischer ESH2 - Hochdruck-Kugelhahn
- ➔ Molchbarer hygienischer ESH3 - 3-Wege Kugelhahn
- ➔ Hygienisches ESHB Bodenablassventil / Tankauslasskugelhahn



- ➔ ESH-LV Leckageventil
- ➔ ESH-HEAT - Beheizte Armatur
- ➔ ESRV - Rückschlagventil
- ➔ Antriebs- und Steuerungstechnik für Armaturen
- ➔ Ersatzteile für Armaturen
- ➔ EVOGUARD Ventile

ES Armaturen plant, fertigt und montiert als Systemanbieter Molchanlagen aus Edelstahl mit Schwerpunkt im hygienischen Fertigungsprozess – einschließlich Steuerungstechnik und Inbetriebnahme unter dem Motto: „Alles aus einer Hand!“

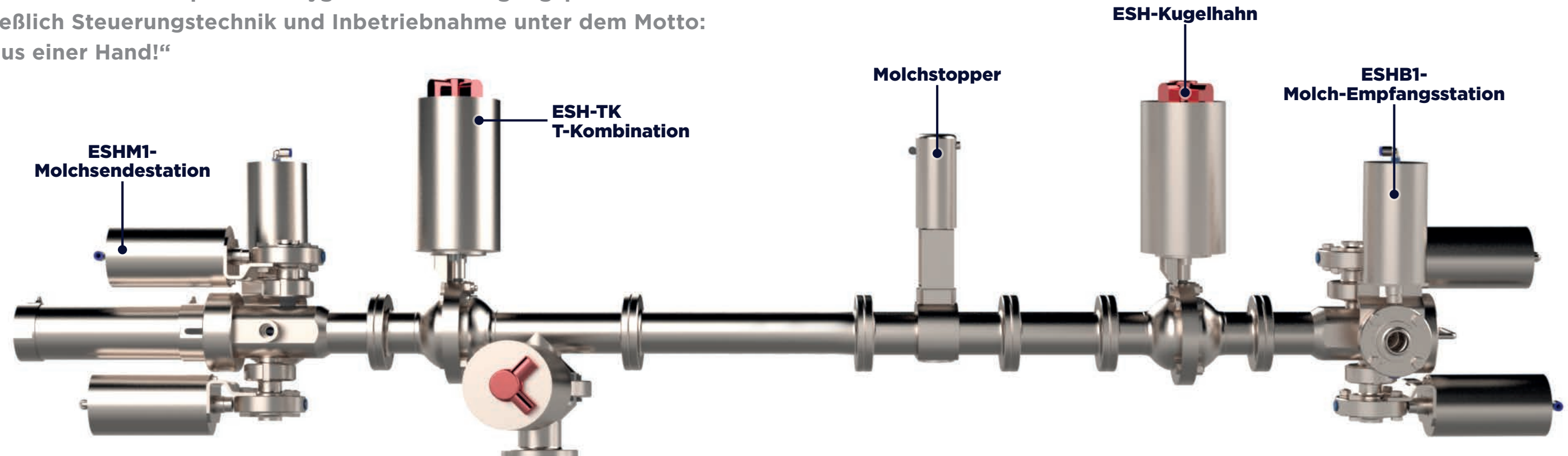

- ➔ Ein - Molchsystem
- ➔ Doppel - Molchsystem - Tandem Pigging
- ➔ Molchbare Armaturen
- ➔ Molchweichen
- ➔ Molchbare T-Ventile, K-Ventile - (ESH-TK und ESH-KZV)

- ➔ Molche - Zylindermolch, Lippenmolch, Wechsellippenmolch usw.
- ➔ Rohrleitungsplanung und -bau
- ➔ Automation und Schaltschrankbau
- ➔ Service und Wartungen - Wartungsverträge

ZUBEHÖR & SONDERBAU

Profitieren Sie von unserem professionellen Rundum-Service für Edelstahlkomponenten und Zubehör für Armaturen & Molchtechnik. Unser Lager hält einen ständigen Vorrat an Standard- und Fremdkomponenten in nahezu allen Nennweiten bereit.



- ➔ Eckrohrsiebe auch Sonderanfertigungen
- ➔ Beheizte Eckrohrsiebe
- ➔ Schmutzfänger
- ➔ Magnetfilter auch Sonderanfertigungen
- ➔ Beheizte Magnetfilter

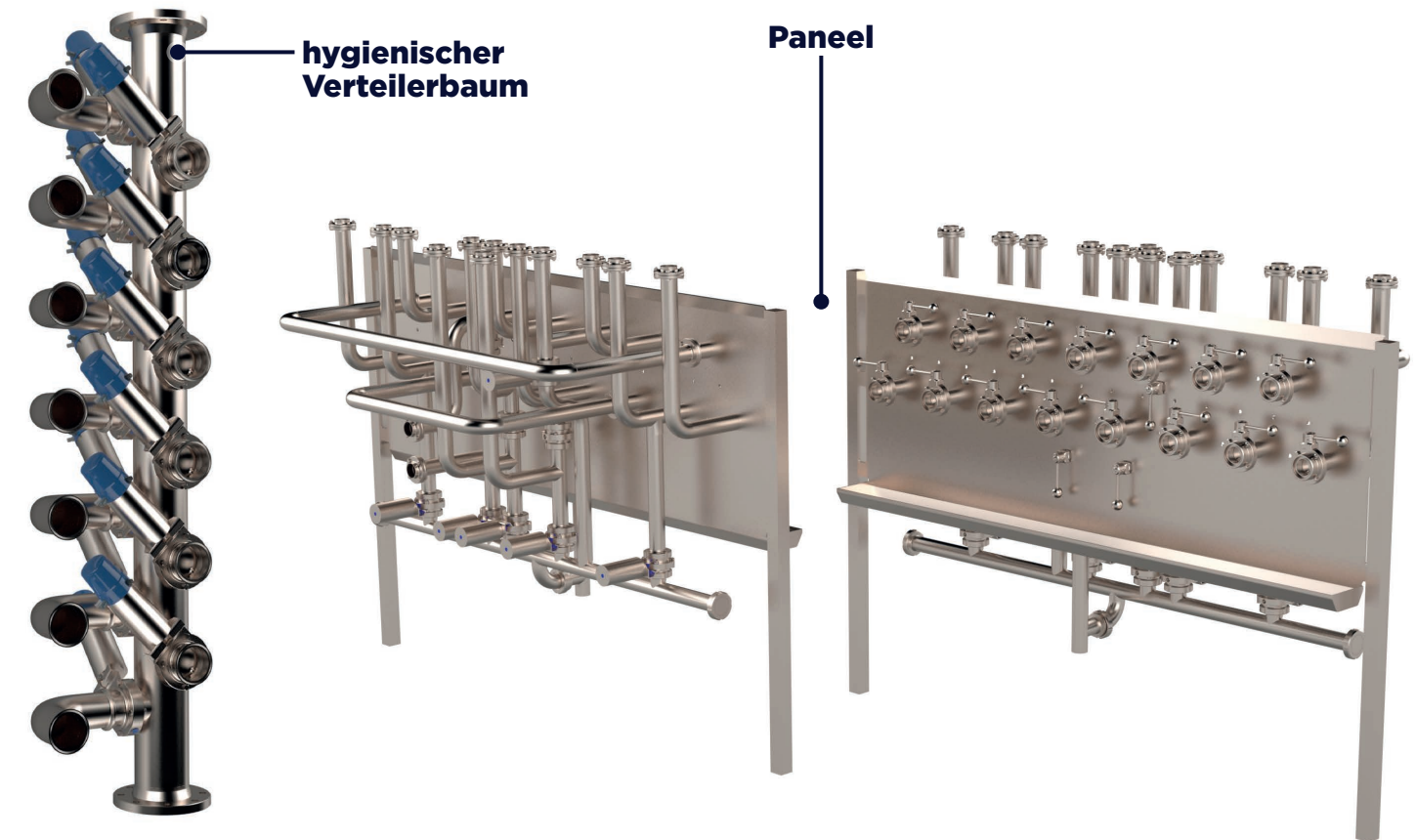

- ➔ Rohre und Bögen
- ➔ Aseptische Verbindungen nach DIN 11864 / DIN 11853
- ➔ Verbindungen nach DIN 11851
- ➔ Verbindungen nach DIN 32676
- ➔ Ersatzteile und Wartungen von Fremdprodukten
- ➔ Pumpen

MEHR SERVICE

Profitieren Sie von unserem Know-how und nutzen Sie die langjährige Erfahrung unserer Fachkräfte in den Bereichen Engineering, Lohnfertigung, Wartung und Service für Ihre Projekte.

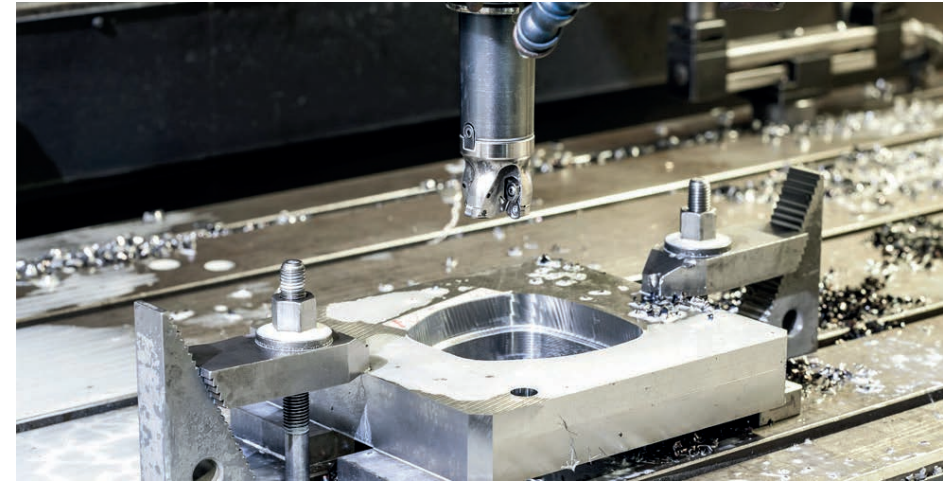
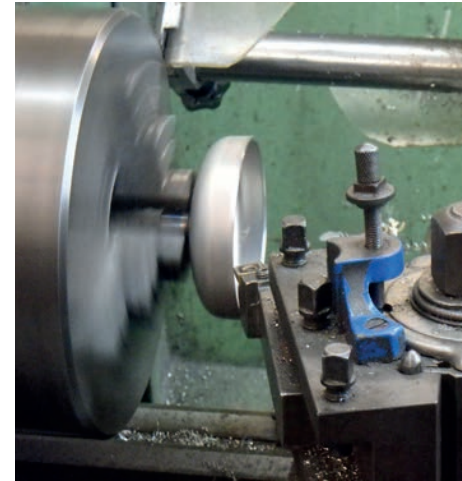
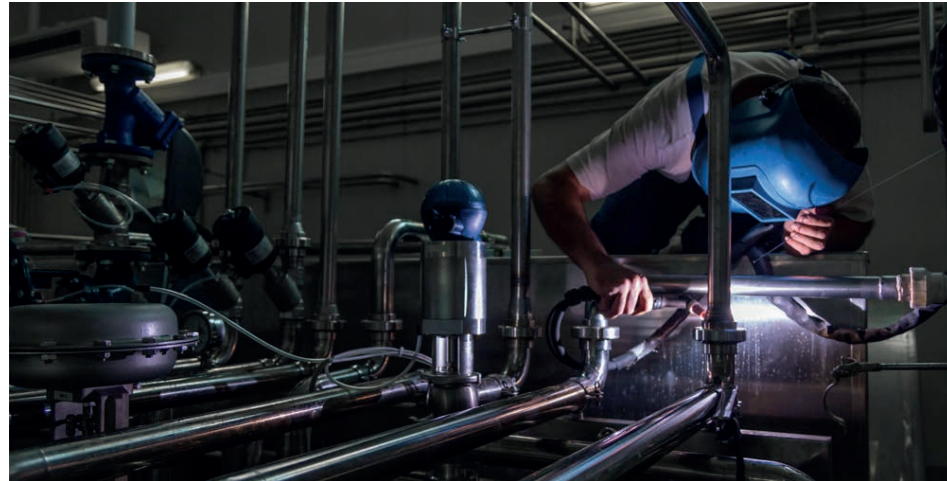

Engineering

- ➔ Zeichnungserstellung
- ➔ R&I-Fließschema
- ➔ CAD-Modellierung
- ➔ Verfahrenstechnik
- ➔ Planung etc.
- ➔ Reverse Engineering

Rohrleitungsbau

- ➔ Herstellung von Komplettanlagen nach Ihren Spezifikationen
- ➔ Umbauten an vorhandenen Rohrleitungen
- ➔ Installation von neuen Armaturen oder Molchanlagen in ihr vorhandenes System
- ➔ Wartungsplattformen und Wege

Lohnfertigung

- ➔ Dreh- und Frästeile
- ➔ Unterstützung Lieferantenauswahl

Sonderbau

- ➔ Sonderarmaturen
- ➔ Paneele
- ➔ Sonderfilter
- ➔ Ausgehalste Rohre

Wartung und Service

- ➔ für Armaturen
- ➔ für Molchanlagen
- ➔ Instandsetzung Armaturen jeglicher Art
- ➔ Logistik und Beschaffung für Ihre Komponenten

REFERENZENZEN

Hier finden Sie einen Auszug der Unternehmen, die wir in Projekten betreuen und unterstützen:

Sprechen Sie uns an für eine
Referenzliste:

sales@es-armaturen.de



WIR SIND PARTNER VON

 EVOGUARD

 **Inventflow**
POMPTECHNIK • SERVICE • ONDERHOUD



ES Armaturen GmbH

Hauptstraße 14 | D-28816 Stuhr
Telefon: +49 421 809336-60
info@es-armaturen.de | es-armaturen.de

Produktion

ES Armaturen GmbH

Industriestraße 18 | D-28199 Bremen
Telefon: +49 421 809336-60
info@es-armaturen.de | es-armaturen.de